

STROBEL



ホームページ



日本総代理店

MATSUSHITA INDUSTRIAL CO., LTD.
松下工業株式会社 縫製システムグループ
7-1-24, Uehonmachi, Tennoji-ku,
Osaka, Japan, Post Code : 543-0001
〒543-0001 大阪市天王寺区上本町 7-1-24
TEL:+81-6-6774-6023
FAX:+81-6-6773-0436
E-Mail: info@tecmic.co.jp
Web: <http://www.tecmic.co.jp/>

INNOVATION MADE INVISIBLE

STROBEL

ストローベルカタログ メンズファッション

STROBEL CATALOG (Men's fashion)

士多宝特殊工業縫紉機総合样本 (男装系列)



MEN'S FASHION

2020年5月改訂

ストローベル メンズウェア用途

「ストローベル」は、125年以上にわたりミシンを製造してまいりました。そして、「テーラーメイド」レベルの優れた高い品質によって、長年の間、メンズファッション業界のパートナーとなってまいりました。

見えないところでの技術革新

すくい縫いの宿命として、その技術革新はディテール（細部）のかげに隠れてしまうことがよくあります。これらのディテールはストローベルのミシンの外観からはほとんど分かりませんが、縫い上りでは大きな効果をもたらしています。

このカタログでは、メンズファッション製造業界向けにストローベルミシンの紹介をいたしております。お客様がこのストローベル製品群によって、普通の良品レベルから卓越したレベルへと本質的な進化をされることを願っております。



Strobel for Men's wear

For over 125 years „Strobel“ manufactures sewing machines. We have been a long-time partner to the men's fashion industry excellent and high quality „Tailor-made“ - workmanship.

Innovation made invisible

It is within the nature of blind stitching that innovations are often hidden behind details. These details can scarcely be identified in our machines while greatly influencing the resulting seam.

With this catalogue we present our machines for the manufacturing of mens fashion. With these machines you will achieve the essential difference between good and excellent workmanship.

士多宝男装服饰

Strobel 生产缝纫机超过125年经验，我们一直是高级男装生产和“优秀裁缝师”的的长期合作伙伴。







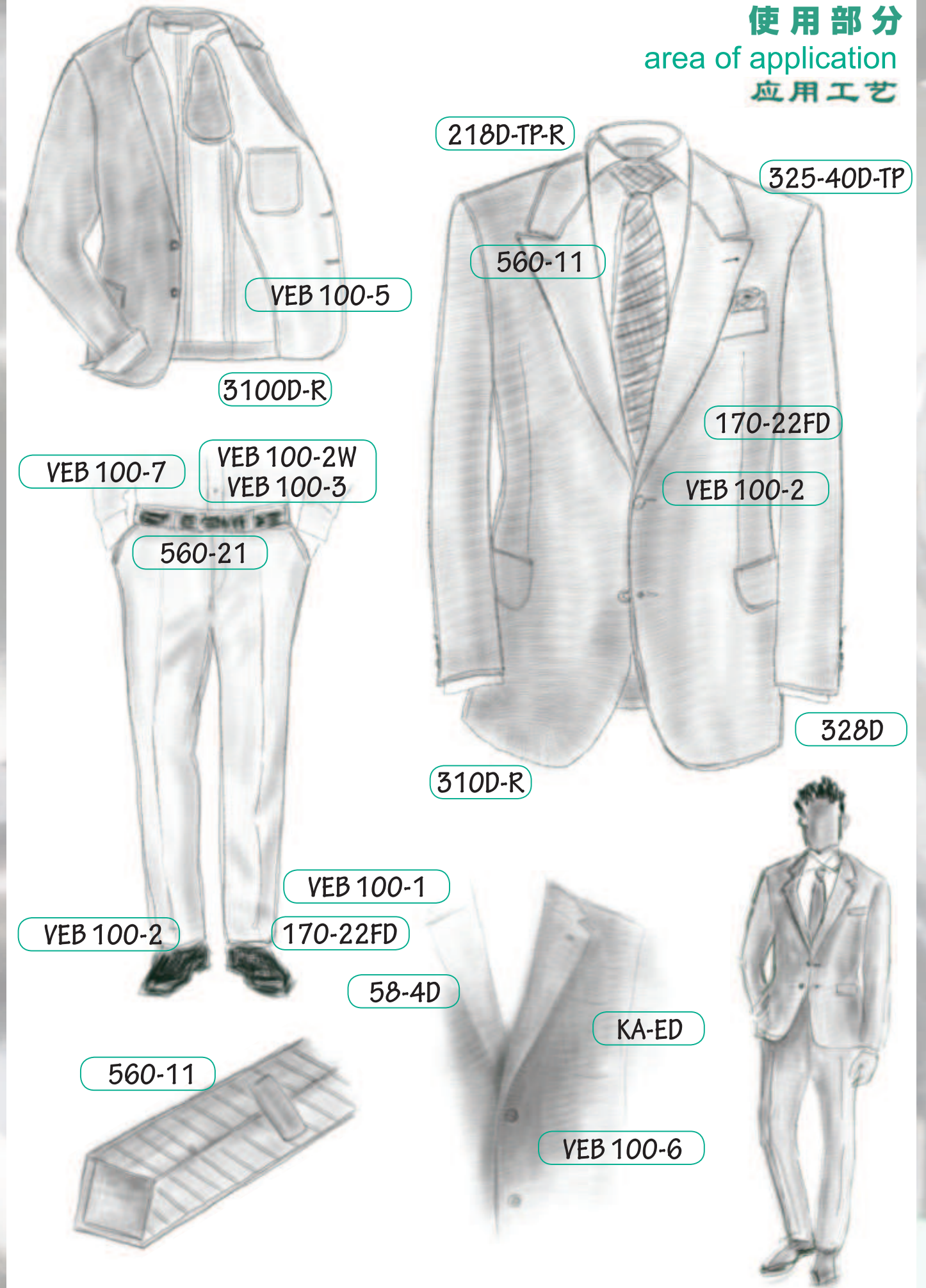

无形之创新

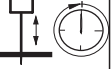
创新自然的仿手缝工艺往往隐藏在细节之中，这些影响车缝线迹结果的关键就在我们的机器中。

目录中，我们介绍我们的男装服饰生产机器。有了这些机器，你会得到更优秀的男装车缝产品。

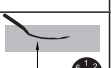
使用部分 area of application 应用工艺



	速度 / speed / 速度 機械最高速度 / mechanically admissible / 机器最高縫速 推奨速度 / recommended rated speed / 建议车缝速度	3500/min 3200/min
	縫い目長さ / stitch length / 针码长度	5.0 ~ 8.0mm (素材により調節 / depend on fabric)
	上送り / top feed / 上送布齿	ノコギリ型送り歯 / saw toothing / 锯齿型 ピラミッド型 オプション / pyramid toothing optional / 塔型齿可選購
	スプリング式プランジャー / spring loaded plunger / 弹簧布頂	他仕様プランジャー オプション / Plunger variation optional / 変形布頂可選購
	針板開口幅 / needle plate width / 针板开口	6.0mm 4.5mm オプション / optional / 可選購 7.0mm オプション / optional / 可選購
	すくい深さ調節 / stitch depth regulation / 縫線深度的調節	デジタル表示 / digital / 数字式
	使用針 / needle system / 机针型号 針番手 / needle size / 机针号数	GROZ-BECKERT 4669 EEO 80
	アーム径 / support arm / 縫臂尺寸	直径 / diameter / 直径 60mm
	スイング式作業台 / swing away workplate / 开合式工作台	
	自動糸切装置 / thread trimmer / 剪线装置	オプション / optional / 可選購

ミシンプーリー径 / machine pulley diameter / 机头手轮直径	dw 80 mm
モーター電力 min. / min. motor power / 电机功率	550 W
Vベルトタイプ / V-belt profile / V型皮带	10 x 6 mm
縫いタイプ / stitch type / 针步类型	単環すくい縫い 103 / single thread chain stitch type 103 / 单线链缝线步
糸 / thread / 縫線	ポリエステルフィラメント糸 / polyester continuous filament 1202
エア圧力 / pneumatic connection / 空气压力	6 bar
平均エア消費量 / average air consumption / 平均空气用量	機械仕様により異なる / depending on the equipment
設置面積 / required space / 需要空间	0.55m x 1.2m
運転時騒音 / operating noise at 3200 min-1 nach DIN 45635-48-1 KL3 / 工作噪音	LpAm 77 dB(A)

1 本糸単環すくい縫いミシン

Single thread blindstitch attaching machine

单线连接缝暗缝机



1 本糸単環すくい縫いミシン

しっかりと、耐久性があって、多様な用途で使えます。コートやジャケットのライニング、裾まつり縫い、また、ポケット取付やズボンの裾まつり用としては理想的です。スプリングによるプランジャー（下押え）は、厚みの変化（例：重ね縫い部分）に対応しますので押え跡が付きません。

Single thread blindstitch attaching machine







Fast, durable and versatile and thus ideal for attaching linings, facings or pocket bags of coats and jackets or to hem trousers. Due to a spring-loaded presser foot the change of thickness (i.e. at cross seams) are sewn without marks.

单线连接缝暗缝机

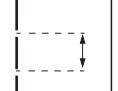
高速耐用，多功能，非常适合车缝内衬，贴面或夹克的装布和裤脚卷边，由于弹簧压脚关系在本缝厚的位置也有不会出现痕迹。（例如：连接缝）。

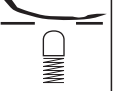
218D-TP-R

技術仕様 / specifications

 60 sec	速度 / speed 機械最高速度 / mechanically admissible 推奨速度 / recommended rated speed	1300/min 1300/min
	縫い目長さ / stitch length	2.0 ~ 6.0mm (素材により調節 / depend on fabric)
	下送り / bottom feed	
	エア式すくい量切り替え装置 / spring loaded plunger with pneumatic lowering	
	縫い始めと縫い終わりの止め縫い装置 (標準仕様) / spot tack at seam start and end as standard	止め縫い有り無し切替可 / detachable
	針板開口幅 / needle plate opening	7.0mm
 digital	すくい深さ調節 / stitch depth regulation	デジタル表示器 / digital
	使用針 / needle system 針番手 / needle size	GROZ-BECKERT 1717 VRUE 90
	着脱式作業台 / removable work plate	

モーター電力 min. / min. motor power	550 W
縫いタイプ / stitch type	2本糸本縫いすくい縫い 314 / two thread blind lock stitch type 314
糸 / thread	ポリエステルフィラメント糸 / polyester continuous filament 80
エア圧力 / pneumatic connection	6 bar
平均エア消費量 / average air consumption	機械仕様により異なる
設置面積 / required space	0.55m x 1.2m
運転時騒音 / operating noise at 1300 min-1 nach DIN 45635-48-1 KL3	LpAm 74.5 dB(A)

2本糸カラークロスまつり縫いミシン Two thread felling machine for undercollars



218D-TP-R



2本糸カラークロスまつり縫いミシン







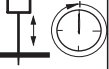
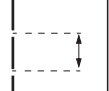

ジャケットやコートで際立つカラークロスのまつり縫い用ミシンです。ジャケットを縫製の最終工程で首穴から楽に裏返せるという大きな製造上の柔軟性があります。V型のまつり縫いで、テーラーメイド風の品質に仕上がります。(日産：最大 700 着)。

すくい量切り替え装置 (TP) により、カラークロス縫製部の生地 thickness に大きな違いがあるジャケットでも、均一な縫い目を形成できます。標準仕様で縫いの始点と終点に止め縫い (R) ができ、縫い目のほつれを防止します。

Two thread felling machine for undercollars

For felling under-collars in jackets and coats with a highlight: Maximum production flexibility as the jacket may be reversed comfortably through the neck hole at the end of the production process. The V-shaped blindstitch imitates tailor-made quality (daily output approx. 700 jackets). The two-step-plunger TP allows an even stitch formation for jackets with big difference in fabric thickness at the under collar. The invisible spot tack R at seam start and end is equipped as standard and protect the seam.

STROBEL

 60 sec	速度 / speed 機械最高速度 / mechanically admissible 推奨速度 / recommended rated speed	1300/min 1300/min
	縫い目長さ / stitch length	3.0 ~ 6.0mm (素材により調節 / depend on fabric)
	下送りと差動補助送り / bottom and adjustable lateral feed	多種送り装置 オプション / various feed devices optional
	2 スプリング式プランジャー / 2 spring loaded plungers	
	縫い始めと縫い終わりの止め縫い装置 (標準仕様) / swing away workplate	止め縫い有り無し切替可 / detachable
	針板開口幅 / needle plate opening	8.0mm 7.0mm オプション / optional 10.0mm オプション / optional
 digital	すくい深さ調節 / stitch depth regulation	デジタル表示器 / digital
	針振り / needle oscillation	
	使用針 / needle system 針番手 / needle size	GROZ-BECKERT 1828E 80
	着脱式作業台 / removable work plate	

モーター電力 min. / min. motor power	550 W
縫いタイプ / stitch type	2本糸本縫いすくい縫い 313 / two thread blind lock stitch type 313
糸 / thread	ポリエステルフィラメント糸 / polyester continuous filament 120/2
エア圧力 / pneumatic connection	6 bar
平均エア消費量 / average air consumption	25 l / h
設置面積 / required space	0.55m x 1.2m
運転時騒音 / operating noise at 1300 min-1 nach DIN 45635-48-1 KL3	LpAm 75 dB(A)

2本糸奥まつり縫いミシン Two thread lining felling machine

310D-R

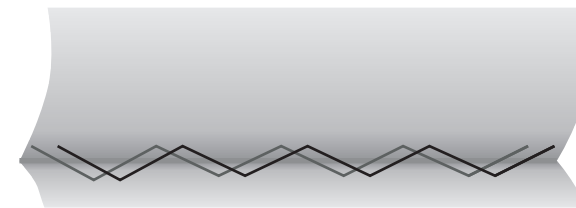

2本糸奥まつり縫いミシン







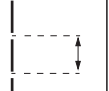

テーラーメイドの手縫いのように美しく、柔らかな縫い目は高級素材さえも自然な形状に保ちます。縫い目は、裏地と表生地折り端から 8mm の位置で完全に隠れています。(薄手の素材では、6mm か、4mm の位置が望ましい) (日産：380-500 着)。

標準仕様で縫いの始点と終点に止め縫い (R) ができ、縫い目のほつれを防止します。

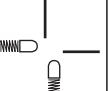
Two thread felling machine for hems of linings

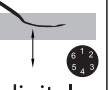
As beautiful as tailor made manual felling. The soft seam retains the natural shape of even the finest fabrics.

The seam is placed between the lining and fabric layers 8 mm under the hem edge, thus absolutely invisible (manufacturing thinner or thin material it is 6 mm respectively 4 mm) (daily output 380 - 500 jackets). The invisible spot tack R at seam start and end is equipped as standard and protect the seam.

 60 sec	速度 / speed 機械最高速度 / mechanically admissible 推奨速度 / recommended rated speed	1300/min 1300/min
	縫い目長さ / stitch length	3.0 ~ 6.0mm (素材により調節 / depend on fabric)
	下送りと差動補助送り / bottom and adjustable lateral feed	各種送り有り オプション / various feed devices optional
	2 スプリング式プランジャー / 2 spring loaded plungers	
	縫い始めと縫い終わりの止め縫い装置 (標準仕様) / spot tack at seam start and end as standard	止め縫い有り無し切替可 / detachable
	針板開口幅 / needle plate opening	8.0mm 7.0mm オプション / optional 10.0mm オプション / optional
 digital	すくい深さ調節 / stitch depth regulation	デジタル表示器 / digital
	針振り / needle oscillation	
	使用針 / needle system 針番手 / needle size	GROZ-BECKERT 1828E 80
	着脱式作業台 / removable work plate	

モーター電力 min. / min. motor power	550 W
縫いタイプ / stitch type	2本糸本縫いすくい縫い 313 / two thread blind lock stitch type 313
糸 / thread	ポリエステルフィラメント糸 / polyester continuous filament 120/2
エア圧力 / pneumatic connection	6 bar
平均エア消費量 / average air consumption	20 l/h
設置面積 / required space	0.55m x 1.2m
運転時騒音 / operating noise at 2200 min-1 nach DIN 45635-48-1 KL3	LpAm 75 dB(A)

ロングアーム2本糸奥まつり縫いミシン Two thread felling machine for half-lined jackets

3100D-R

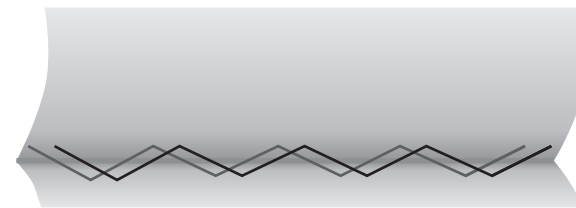







ロングアーム2本糸奥まつり縫いミシン

背抜のジャケットの場合は、折り端から6mmの位置をまつり縫いします（薄手の生地では4mm、厚手の生地では8mmの位置）。日産：350着～450着。
縫い方向が右手側になるため、アーム奥行きを50cmにしています。ライニングジャケット用の交換アクセサリもあります。
標準仕様で縫いの始点と終点に止め縫い (R) ができ、縫い目のほつれを防止します。

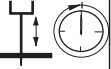
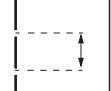
Two thread felling machine for half-lined jackets

For felling fabric hems on half-lined jackets 6 mm under the hem edge (4 mm in case of thinner fabrics, 8 mm in case of thicker fabrics) (daily output only hemming 350 - 450 jackets).

Featuring an arm-clearance of 50 cm so the assembled jacket is oriented on the right hand of the seam during this operation. The machine includes conversion accessories for felling linings. The invisible spot tack R at seam start and end is equipped as standard and protect the seam.

 60 sec	速度 / speed / 速度 機械最高速度 / mechanically admissible / 机器最高缝速 推奨速度 / recommended rated speed / 建议车缝速度	1300/min 1300/min
	縫い目長さ / stitch length / 针码长度	2.0 ~ 8.0mm (素材/パットの厚により調節 / depend on shoulder pad)
	下送りと差動上送り / bottom and adjustable top feed / 下送布上差动送布齿	
	エア式すくい量切り替え装置 / spring loaded plunger with pneumatic lowering / 气动弹簧布顶	
	針板開口幅 / needle plate width / 针板开口	11.0mm
 digital	すくい深さ調節 / stitch depth regulation / 缝线深度的调节	デジタル表示器 / digital / 数字式
	使用針 / needle system / 机针型号 針番手 / needle size / 机针号数	GROZ-BECKERT 1717 VRUE 90
	エア式いせ量切り替え装置 / fullness by foot pedal differentiable / 踏板控制差动量	

モーター電力 min. / min. motor power / 电机功率	550 W
縫いタイプ / stitch type / 针步类型	2本糸本縫いすくい縫い 317 / two thread blind lock stitch type 317 / 双线锁缝线步
糸 / thread / 缝线	ポリエステルフィラメント糸 / polyester continuous filament 80
エア圧力 / pneumatic connection / 空气压力	6 bar
平均エア消費量 / average air consumption / 平均空气用量	機械仕様により異なる
設置面積 / required space / 需要空间	0.55m x 1.2m
運転時騒音 / operating noise at 1300 min-1 nach DIN 45635-48-1 KL3 / 工作噪音	LpAm 75 dB(A)

2本糸肩部袖裏まつり縫いミシン Two thread felling machine for sleeve lining 双线袖笼内里暗缝机

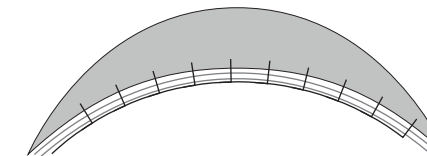

2本糸肩部袖裏まつり縫いミシン

ジャケットやコートの肩部の袖裏地をまつり縫いします。

ジャケットの内側にもテーラーメイドレベルの高品質を獲得できます。袖裏地の上部は左側から取り付けます (日産 320 着から 400 着です)。

上部送りも同様に縫い目は 10mm まで調整できますので、完璧な柔らかい縫い目が出来上がります。

Two thread sleeve lining felling machine







For blind stitching the lining into the armhole of jackets and coats.

To obtain a high tailor-made quality also on the inside of a jacket, the upper part of the sleeve lining is attached from the left side (daily output 320 - 420 jackets). With an adjustable stitch length of up to 10 mm as well as the in-seam-adjustable upper feed a perfectly soft seam is achieved.

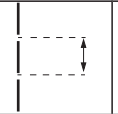
双线袖笼内里暗缝机

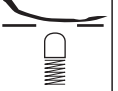
为夹克和大衣袖笼车缝内里。

为了在大衣内部获得量身定做的质量，从左侧连接袖笼内里的上部车缝 (日产量320-420袖笼)。10mm的可调针码长度，以及可调的内接缝上送布设计可以完全实现松软缝线效果。

 60 sec	速度 / speed 機械最高速度 / mechanically admissible 推奨速度 / recommended rated speed	1300/min 1300/min
	縫い目長さ / stitch length	2.0 ~ 8.0mm (素材により異なる / depend on fabric)
	下送りと差動補助送り / bottom and adjustable top feed	
	スプリング式プランジャー / spring loaded plunger	
	針板開口幅 / needle plate width	6.0mm
 digital	すくい深さ調節 / stitch depth regulation	デジタル表示器 / digital
	使用針 / needle system 針番手 / needle size	GROZ-BRCKERT 1717 VRUE 90
	ツマミネジによるいせ込み量調節 / fullness by foot pedal differentialble	
	ボタンと縫い目の許容位置 / minimum distance sewn buttons	ボタンと縫い目の間 8mm / 8mm between bottom edge and seam line

モーター電力 min. / min. motor power	550 W
縫いタイプ / stitch type	2 本糸本縫いすくい縫い 318 / two thread blind lock stitch type 318
糸 / thread	ポリエステルフィラメント糸 / polyester continuous filament 120 / 2
エア圧力 / pneumatic connection	6 bar
平均エア消費量 / average air consumption	機械仕様により異なる
設置面積 / required space	0.55m x 1.2m
運転時騒音 / operating noise at 1300 min-1 nach DIN 45635-48-1 KL3	LpAm 72 dB(A)

2本糸袖口裏まつり縫いミシン Two thread felling machine for linings

328D



2 本糸袖口裏まつり縫いミシン

STROBEL の技術者がサポートアームの全周を約 10%削減した事で、非常にスリムな袖口も容易に縫えるようになりしました。これにより、革新的に生産高は向上しました。

このミシンによって、ジャケットとコートの袖口の裏地の袖のまつり縫いが可能になりました。その縫い目は、ゆったりとしながらもしっかりとした強さを併せ持っています（最小周長 24cm）。この縫い作業は内側から行います。







最大 8mm の縫い目がとても柔らかな縫い仕上げを実現します。差動上送りは、縫い作業中に調整可能で、完璧なライニングが可能になりました。すでにボタンが縫い付けられている状態でも使用できます。（縫い目とボタン端との最小距離：8 mm / 日産：ジャケット約 750 着）。

Two thread felling machine for linings

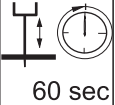
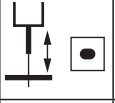
Hardly visible, and yet a great effect. Our engineers have reduced the circumference of the support arm by almost 10%. This means that even very slim sleeves are sewn comfortable. **Innovation made invisible.**

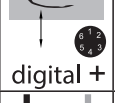
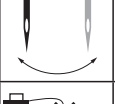
With this machine it is possible to fell sleeve linings at the cuff of jackets and coats (minimum circumference of 24 cm) with a loose but also hard-wearing seam. This operation is done from the inside. The max. stitch length of 8 mm guarantees an absolutely soft seam appearance. The differential upper feed is adjustable during sewing and enables a perfect fullness in the lining. Usually it can be operated even with already sewn buttons, minimum distance between seam line and button edge 8 mm. (Daily output approx. 750 jackets).

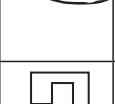
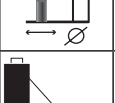
STROBEL

	速度 / speed / 速度 機械最高速度 / mechanically admissible / 机器最高缝速 推奨速度 / recommended rated speed / 建议车缝速度	1800/min 1600/min
	縫い回数 / stitch per tack / 点缝长度	6-14
	針板開口幅 / needle plate width / 针板开口	8.0mm 4.5mm オプション / option / 选购 6.0mm オプション / option / 选购 10.0mm オプション / option / 选购
	すくい深さ調節 / stitch depth regulation / 数码缝线深度调节	デジタル表示器オプション / digital option / 数码式
	針振り / needle oscillation / 针杆摆动	
	2 段糸調子 / 2 thread tensions / 二个针线张力器	
	使用針 / needle system / 机针型号 針番手 / needle size / 机针号数	GROZ-BECKERT 1717 VRUE 90
	円形作業台 / round work plate / 圆形工作台	オプション / optional / 选购 直径 / diameter / 直径 130mm
	自動糸切装置 / thread trimmer / 剪线装置	

縫い回数 / number of stitches / 针数	6, 8, 10, 12, 14
モーター電力 min. / min. motor power / 电机功率	400 W
タイミングベルト プーリー / toothed belt pulley/machie / 同步齿轮	Z = 38
タイミングベルト タイプ / toothed belt profile / 同步皮带	HTD 5M-9
縫いタイプ / stitch type / 针步类型	単環スポットタッキング 101 / single thread blind stitch spot tacking type 101 / 単線点縫
糸 / thread / 缝线	ポリエステルフィラメント糸 / polyester continuous filament 120 / 2
エア圧力 / pneumatic connection / 空气压力	6 bar
平均エア消費量 / average air consumption / 平均空气用量	290 l/h
設置面積 / required space / 需要空间	0.6m x 1.06m
運転時騒音 / operating noise at 1200 min-1 nach DIN 45635-48-1 KL3 / 工作噪音	LpAm 72 dB(A)

1 本糸タッキングマシン

Single thread Blindstitch spot tacking machine

单线点缝暗缝机

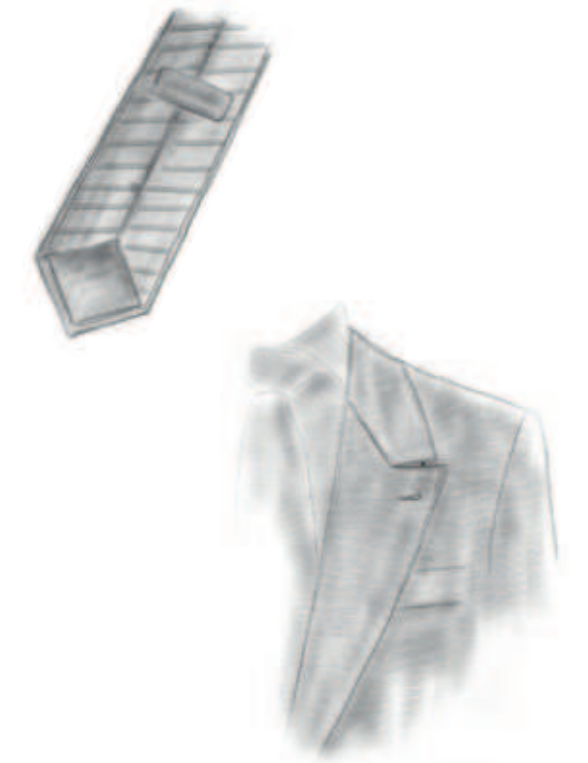

1 本糸タッキングマシン







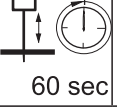
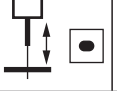

このスポットタッキングマシンは、メンズ・レディース業界で様々な用途で使われています。生地縁や端の折り込み部やズボンの裾上げのタッキングと同じく、織りラベルのタッキングもすることが出来ます。耐久性のあるタッキングは衣料の外見には跡を残すことがありません。オプション機器をつけると、皮ラベル止めやジャケットの襟止めもできます。

Single thread Blindstitch spot tacking machine

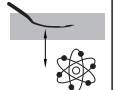
This spot tacking machine is used for several operations in the ladies' and men's outer wear industry: Woven labels can be tacked as well as turned-under hems or edges and turned-up trouser bottoms. It's durable blind spot tacks do not leave any marks on the outside of the garment. Due to optional equipment this machine can get converted to manufacture leather labels or to tack lapel points of jackets.

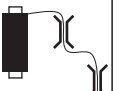
单线点缝暗缝机

这点缝机可用于男女装外衣上的多种工序：在裤脚反起部份以及裤腰反起的边缘为标签点缝。非常牢固的点缝不会在衣服外留下痕迹，备有标签点缝或夹克门襟点缝车缝装置可供选配。

	速度 / speed / 速度 機械最高速度 / mechanically admissible / 机器最高縫速 推奨速度 / recommended rated speed / 建议车缝速度	1800/min 1600/min
	縫い回数 / stitch per tack / 点缝长度	6-14
	針板開口幅 / needle plate width / 针板开口	8.0mm 4.5mm オプション / option / 选购 6.0mm オプション / option / 选购 10.0mm オプション / option / 选购
	プログラム式 / programmable / 可编程车缝	99 パターン / 各 50 タック可 / 99 programmes 50 tacks each / 99 个车缝程序, 每个程序最多 50 个点缝
	針振り / needle oscilation / 针杆摆动结构	
	2 段糸調子 / 2 thread tensions / 二个针线张力器	
	使用針 / needle system / 机针型号 針番手 / needle size / 机针号数	Strobel 1717 VRUE 90 ~ 110
	円形作業台 / round work plate / 圆形工作台	オプション / optional / 选购 直径 / diameter / 直径 130mm
	自動糸切装置 / thread trimmer / 剪线装置	

針数 / number of stitches / 针数	6, 8, 10, 12, 14
モーター電力 min. / min. motor power / 电机功率	400 W
タイミングベルト プーリー / toothed belt pulley/machie / 同步齿轮	Z = 38
タイミングベルト タイプ / toothed belt profile / 同步皮带	HTD 5M-9
縫いタイプ / stitch type / 针步类型	単環スポットタッキング 101 / single thread blind stitch spot tacking type 101 / 单线点缝
糸 / thread / 缝线	ポリエステルフィラメント糸 / polyester continuous filament 120 / 2
エア圧力 / pneumatic connection / 空气压力	6 bar
平均エア消費量 / average air consumption / 平均空气用量	380 l/h
設置面積 / required space / 需要空间	0.6m x 1.06m
運転時騒音 / operating noise at 1200 min-1 nach DIN 45635-48-1 KL3 / 工作噪音	LpAm 72 dB(A)

プログラム式 1 本糸タッキングマシン Single thread Blindstitch spot tacking machine 单线点缝暗缝机



プログラム式 1 本糸タッキングマシン

生地の際や端の折り込みやズボン裾の折り返しと同じように、織りラベルのタッキングにも。縫いの深さは記憶でき、個々に呼び出しできますし、それぞれの生地の厚みの変化に素早くに対応できるように事前に縫い深さの組合わせをセットできるようになっています。(例：ズボン腰回りの裏生地止め) オプションをつけると、皮ラベルやジャケット襟のスポットタッキングもできます。

Single thread Blindstitch spot tacking machine





For blind tacking of woven labels as well as turned-under hems or edges and turned-up trouser bottoms.

Different stitch-depth-settings may be memorized and called up individually or in predetermined sequences for operations with different material thicknesses within quick succession (i.e. tacking the waistband lining). Optional equipments is available for spot-tacking leather labels and lapel points of jackets.

单线点缝暗缝机

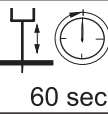
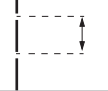
在裤脚反起部份以及裤腰反起的边缘为标签点结。可记忆不同车缝深度设置并可单独调出使用，或预设车缝顺序在不同厚薄材料快速连续操作（即裤腰内衬缝合）备有车缝皮制标签和外衣门襟点缝装置可供选配。

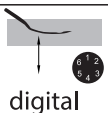
STROBEL

	速度 / speed / 速度 機械最高速度 / mechanically admissible / 机器最高縫速 推奨速度 / recommended rated speed / 建议车縫速度	3500/min 2400/min
	縫い目長さ / stitch length / 针码长度	5.0 ~ 8.0mm (素材により調節 / depend on fabric)
	上送り / top feed / 上送布歯	ノコギリ型送り歯 / saw toothing / 锯齿型
	固定プランジャー / fixed plunger / 固定布頂	
	針板開口幅 / needle plate width / 针板开口	7.0mm 4.5mm オプション / optional / 选购 6.0mm オプション / optional / 选购
	すくい深さ調節 / stitch depth regulation / 縫線深度的調節	デジタル表示 / digital / 数码式
	使用針 / needle system / 机针型号 針番手 / needle size / 机针号数	GROZ-BECKERT 4669 EEO 90 ~ 100
	自動糸切装置 / thread trimmer / 剪线装置	オプション / optional / 选购

ミシンプーリー径 / machine pulley diameter / 机头手轮直径	dw 80 mm
モーター電力 min. / min. motor power / 电机功率	550 W
Vベルトタイプ / V-belt profile / V型皮带	10 x 6 mm
縫いタイプ / stitch type / 针步类型	単環すくい縫い 103 / single thread chain stitch type 103 / 单线链缝线步
糸 / thread / 縫線	ポリエステルフィラメント糸 / polyester continuous filament 120 / 2
エア圧力 / pneumatic connection / 空气压力	6 bar
平均エア消費量 / average air consumption / 平均空气用量	機械仕様により異なる / depending on the equipment
設置面積 / required space / 需要空间	0.55m x 1.2m
運転時騒音 / operating noise at 3200 min-1 nach DIN 45635-48-1 KL3 / 工作噪音	LpAm 79.5 dB(A)

一本糸高速襟刺しミシン

Rollpadding and chestpiece machine

驳头胸衬暗缝机

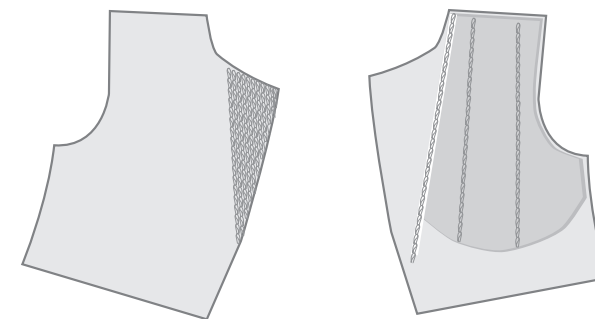

一本糸高速襟刺しミシン

高品質のテーラーメイドレベルのジャケットやコートの製造上で不可欠な縫製にとって、丈夫で効果的。

- 襟やカラーのロールパッド
- 胸身ごろや内生地フラットパッド
- 飾りのとりつけ

変更可能なプランジャーでさらに用途が広がります。縫い深さデジタル表示機能で早く素材の厚み変化に対応できます。

Roll-padding and chestpiece machine

Durable and efficient for substantial operations of manufacturing high quality tailor-made jackets and coats:

- Roll padding of lapels and collars,
- Flat padding of chest pieces and interlinings,
- Attaching facings.







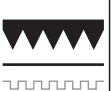

The switchable presser foot provides this extensive versatility. The digital stitch depth display facilitates the quick change between different thicknesses of material.

驳头胸衬暗缝机

耐用高效量身定做优质夹克和外套的主要工序：

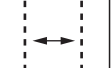
- 门襟和领口的卷衬
- 前胸部件的内里平面卷衬
- 连接贴边

可切换的压脚提供了多样化通用性。数字深度器方便于不同厚度的材料之间快速调节。

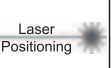
	速度 / speed / 速度 機械最高速度 / mechanically admissible / 机器最高縫速 推奨速度 / recommended rated speed / 建议车缝速度	3000/min 2400/min
	縫い目長さ / stitch length / 针码长度	6.5mm
	上送りとキャリッジ搬送 / top feed and differential carriage transport / 上送布和差动送布架	
	固定式プランジャー / fixed plunger / 固定布頂	
	針板開口幅 / needle plate width / 针板开口	6.0mm
	すくい深さ調節 / stitch depth regulation / 縫線深度的調節	デジタル表示 / digital / 数码式
	縫い目列間隔 / seam distance / 縫線间距	4-15mm
	使用針 / needle system / 机针型号 針番手 / needle size / 机针号数	GROZ-BECKERT 4669 EEO 80
	左右専用ユニット計 2 ユニット / 2 sewing unit / 2 组车缝机器	
	糸切れ検知停止センサー / thread stop motion / 断线停车感应	
	位置決めレーザーマーカ / laser positioning / 鐳射灯定位器	オプション / optional / 选购

モーター電力 min. / min. motor power / 电机功率	2x1040 W
電圧 / electricity / 电压	190-240V/50-60Hz
タイミングベルト タイプ / toothed belt profile / 同步皮带	HTD 5M-9
タイミングベルト プーリー / toothed belt pulley/machie / 同步齿轮	Z = 38
タイミングベルト - 送りキャリッジ歯車 / tooth belt-wheel carriage	Z = 40 HTD 5M-15-HP
最短縫い目 / shortest seam / 最短縫線	3cm
最長襟の長さ / max. lapel length / 最长前襟长度	63mm
生産量 / daily output(8h) / 每日产量 (8h)	500-1050 セット / pair of lapel / 对前襟
縫いタイプ / stitch type / 针步类型	単環すくい縫い 103 / single thread chain stitch type 103 / 单线链缝线步
糸 / thread / 縫線	ポリエステルフィラメント糸 / polyester continuous filament 200/2
エア圧力 / pneumatic connection / 空气压力	5-6 bar
平均エア消費量 / average air consumption / 平均空气用量	2x2451 l / h
重量 / weight without packaging / 机器净重	2 x 158kg
運転時騒音 / operating noise at 2800 min-1 nach DIN 45635-48-1 KL3 / 工作噪音	LpAm 77 dB(A)

一本糸自動襟刺し機
Single thread rollpadding machine
单线自动驳头暗缝机

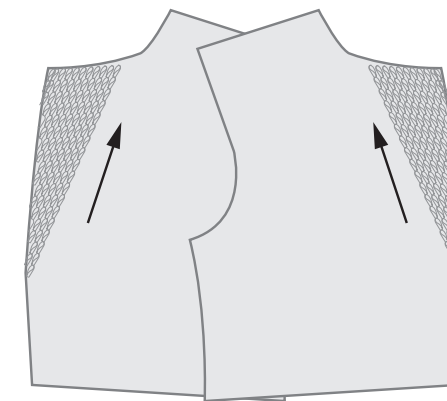
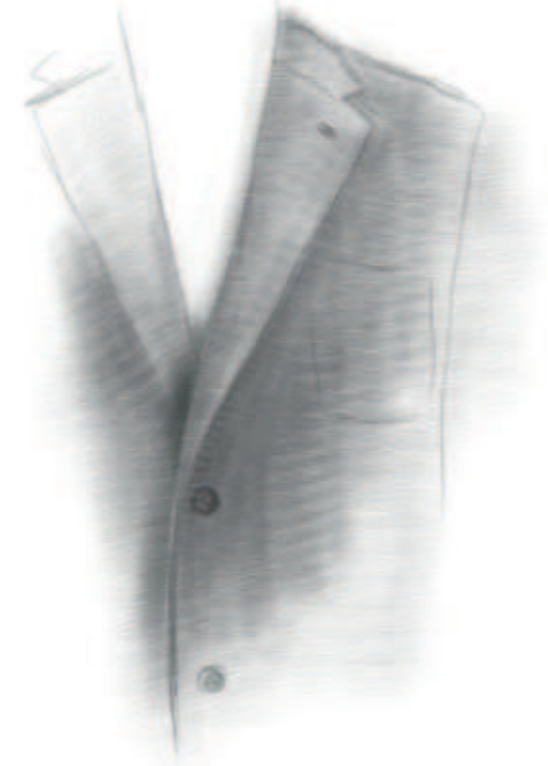
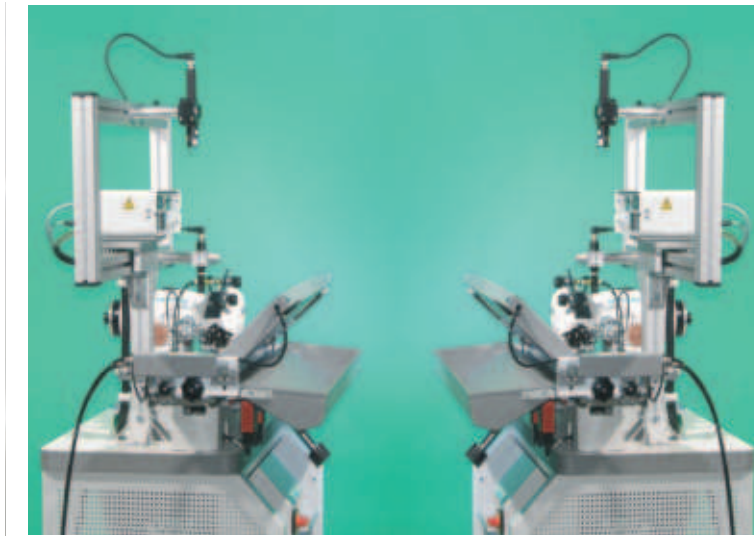

一本糸自動襟刺し機

ジャケットやコートの高品質で効果的な襟刺し用の電子制御自動ミシンユニット。日産 600 着から 1050 着で、最高品質要求に応えます。この機械でロールパッドの襟 (63cm まで) が完璧な形状となり、ねじれやパッカリングから完全に解放されます。つまり、形状の高安定性と非常にソフトな着心地が確保されます。さらにこの KA-ED では個々の襟の形状を自動的に正確に感知しますので、非常に操作しやすくなっています。

Single thread roll-padding machine







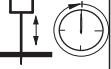
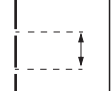

Electronically controlled automatic sewing unit for high-quality and efficient roll-padding of lapels of jackets and coats. With a daily output of 600 to 1050 jackets it meets highest quality requirements: Lapels (up to 63 cm) roll-padded on this machine have a perfect shape and are absolutely free of twist and pucker. This means high stability of shape and very soft wear comfort. Moreover the KA-ED is very easy to operate since the individual lapel shape is sensed automatically and accurately.

单线自动驳头暗缝机

电子控制自动车缝单元，夹克和外套的优质和高效滚轴卷衬。每日可缝制600至105上衣并符合最高质量要求：驳头（最长63厘米）这台机器上滚轴卷衬绝对不会扭曲和皱褶形状，这意味着可以保持稳定和柔软的外观形状。而且，因为机器会准确地自动感应每一片的驳头形状，所以KA-ED是非常容易操作。

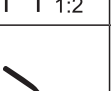
VEB 100-1

技術仕様 / specifications / 技术参数

	速度 / speed / 速度 機械最高速度 / mechanically admissible / 机器最高縫速 推奨速度 / recommended rated speed / 建议车縫速度	3000/min 1800/min
	縫い目長さ / stitch length / 针码长度	5.0 ~ 8.0mm (素材により調節 / depend on fabric)
	上送り / top feed / 上送布歯	ピラミッド型送り歯 / pyramid toothing / 塔型歯 ノギリ型オプション / saw toothing optional / 锯齿型
	固定プランジャー / fixed plunger / 固定布頂	
	針板開口幅 / needle plate width / 针板开口	6.0mm 4.5mm オプション / optional
	すくい深さ調節 / stitch depth regulation / 縫線深度的调节	デジタル表示器オプション / digital optional / 数码选购
	すくい深さ調節付スキップ縫い / skip stitch with depth regulation / 跳针深度调节	1:2
	使用針 / needle system / 机针型号 針番手 / needle size / 机针号数	GROZ-BECKERT 1669 EEO 80
	アーム径 / support arm / 縫臂尺寸	直径 / diameter / 直径 55mm
	スイング式作業台 / swing away workplate / 开合式工作台	
	自動糸切装置 / thread trimmer / 剪线装置	オプション / optional / 选购

ミシンプーリー径 / machine pulley diameter / 机头手轮直径	dw 80 mm
モーター電力 min. / min. motor power / 电机功率	550 W
Vベルトタイプ / V-belt profile / V 型皮帶	10 x 6 mm
縫いタイプ / stitch type / 针步类型	単環すくい縫い 103 / single thread chain stitch / 单线链缝线步
糸 / thread / 縫線	ポリエステルフィラメント糸 / polyester continuous filament 120/2
エア圧力 / pneumatic connection / 空气压力	6 bar
平均エア消費量 / average air consumption / 平均空气用量	機械仕様により異なる / depending on the equipment
設置面積 / required space / 需要空间	0.5m x 1.1m
運転時騒音 / operating noise at 1800 min-1 nach DIN 45635-48-1 KL3 / 工作噪音	LpAm 70 dB(A)

VEB 100-1

1本糸すくい縫いミシン

Single thread blindstitch machine

单线暗缝机

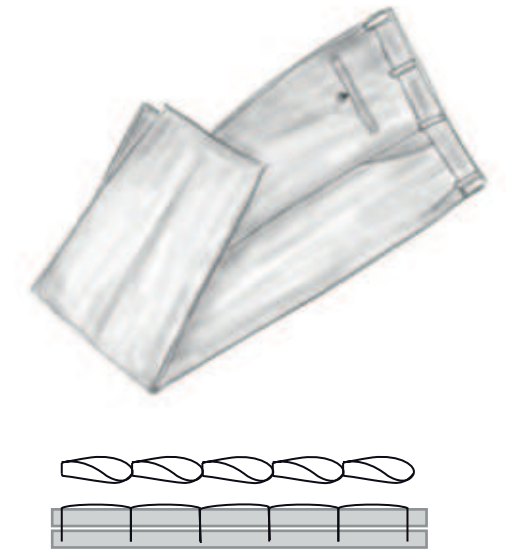

The new VEB100-1

伝統あるストローベル製品に新しく加わるようになったこの VEB100 シリーズは、ドイツ・バイエルンのすくい縫いの専門家達が開発し製造したものです。

VEB100 シリーズを非常に重要視していることを、こだわり過ぎではと思われる人もいるかも知れません。それは正しくて、「縫い」というのはこだわりのレベルまで必要とされる位に大変精密なものだからです。

VEB100 全シリーズの際立つ特徴

- アーム部の広い空間で、縫いが難しい箇所でも快適に縫い作業ができます。
- 限界のない高精度縫製運動性は、伸縮性のある、超高級素材にも対応します。
- 最高速度 3000 針/分まで
- 高速度時でも完璧な直線性

要望仕様に沿った機種を VEB100 シリーズの豊富な製品群の中から選ぶことができます。モジュール構成ですので、後になって要望仕様が変わった場合でも改造することができます。

VEB100-1

VEB100-1 で高品質のファッションラディーズ用の縫製まで限界を上げました。特徴：高級及び超高級素材用。

The New VEB 100-1

The VEB 100-Series being the entry into the legendary Stobel world has been developed and is manufactured by the Bavarian experts for blind stitch sewing.

Some may consider it hair splitting that we take it so serious with our VEB 100 Series. And they are right as the stitching is so precise it could indeed split hairs.

Distinctive features of the entire VEB 100 series:

- A vast arm clearance allows comfortable sewing even for seams in sewing areas with difficult access.
- High precision sewing kinematics which do not reach their limits even with elastic and ultrafine fabrics.
- Highest productivity with up to 3000 stitches per minute.
- Perfectly straight sewing even at high speeds.

You may choose from a multiple range of VEB 100 variants, specially configured for your requirements. The modular structure even allows reconfiguration at a later stage in case your requirements are changing.

VEB 100-1

With the VEB 100-1 we have extended the limitations for sewing high quality and fashionable lady's clothing. Specific strengths: Fine and ultrafine materials.

全新 VEB100-1

成熟的 VEB100 系列正式加入 Stobel 世界，并由巴伐利亚暗缝线缝纫机专家制造。有些人认为我们的 VEB 100 系列可比拟把发丝分开那么精密，他们没错如果针步达到非常精准，的确是能把发丝分开的。

VEB 100 系列特点：









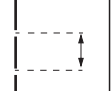

- 超大的缝臂空间即使缝制困难部份也觉得舒适。
- 即使缝制具有高弹性或超薄面料，机器的高预测性确保不会缝制超过限制。
- 车缝最高可达每分钟 3000 针。
- 即使高速缝制也可保持完美的直线缝迹。

你可以从多样化的 VEB 机种范围选择合适你的需要。当车缝工序需要变化，机器的标准结构甚至允许重新配置。

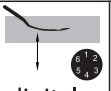
VEB 100-1

VEB 100-1 我们打破缝制高质量和时尚的女士服装的各种局限。特殊优势：可高质量缝制薄和超薄面料。

STROBEL

	速度 / speed / 速度 機械最高速度 / mechanically admissible / 机器最高縫速 推奨速度 / recommended rated speed / 建议车縫速度	3000/min 2200/min
	縫い目長さ / stitch length / 针码长度	5.0 ~ 8.0mm (素材により調節 / depend on fabric)
	上送り / top feed / 上送布歯	ピラミッド型送り歯 / pyramid toothing / 塔型歯 ノギリ型 オプション / saw toothing optional / 锯齿型选购
	スプリング式プランジャー / spring loaded plunger / 弹簧布頂	他仕様プランジャー オプション / plunger variation optional / 多种布頂可選購
	針板開口幅 / needle plate width / 针板开口	6.0mm 4.5mm オプション / optional / 可選購
	すくい深さ調節 / stitch depth regulation / 縫線深度的調節	デジタル表示オプション / digital optional / 数码選購
	すくい深さ調節付スキップ縫い / skip stitch with depth regulation / 跳针深度調節	1:2
	使用針 / needle system / 机针型号 針番手 / needle size / 机针号数	GROZ-BECKERT 1669 EEO 80
	アーム径 / support arm / 縫臂尺寸	直径 / diameter / 直径 55mm
	スイング式作業台 / swing away workplate / 开合式工作台	
	自動糸切装置 / thread trimmer / 剪线装置	オプション / optional / 選購

ミシンプーリー径 / machine pulley diameter / 机头手輪直径	dw 80 mm
モーター電力 min. / min. motor power / 电机功率	550 W
Vベルトタイプ / V-belt profile / V型皮带	10 x 6 mm
縫いタイプ / stitch type / 针步类型	単環すくい縫い 103 / single thread chain stitch type 103 / 单线链缝线步
糸 / thread / 縫線	ポリエステルフィラメント糸 / polyester continuous filament 120/2
エア圧力 / pneumatic connection / 空气压力	6 bar
平均エア消費量 / average air consumption / 平均空气用量	機仕様により異なる / depending on the equipment
設置面積 / required space / 需要空间	0.55m x 1.2m
運転時騒音 / operating noise at 2200 min-1 nach DIN 45635-48-1 KL3 / 工作噪音	LpAm 71 dB(A)

1本糸すくい縫いミシン Single thread blindstitch machine 单线暗缝机

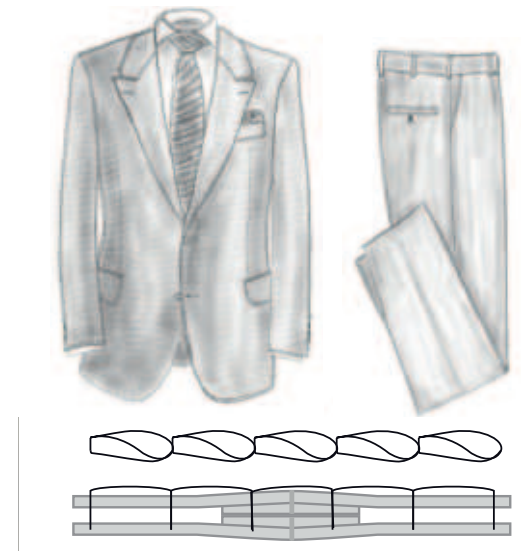

The new VEB 100-2

伝統あるストローベル製品に新しく加わることになったこの VEB100 シリーズは、ドイツ・バイエルンのすくい縫いの専門家達が開発し製造したものです。VEB100 シリーズを非常に重要視していることを、こだわり過ぎではと思われる人もいるかも知れません。それは正しくて、「縫い」というのはこだわりのレベルまで必要とされる位に大変精密なものだからです。

VEB100 全シリーズの際立つ特徴

- アーム部の広い空間で、縫いが難しい箇所でも快適に縫い作業ができます。
- 限界のない高精度縫製運動性は、伸縮性のある、超高級素材にも対応します。
- 最高速度 3000 針/分まで
- 高速度時でも完璧な直線性

要望仕様に沿った機種を VEB100 シリーズの豊富な製品群の中から選ぶことができます。モジュール構成ですので、後になって要望仕様が変わった場合でも改造することができます。

VEB 100-2

VEB 100-2 は、重ね縫い用にサイズアップし、縫い跡や縫った形跡を残さずに縫えるという究極の柔軟性があります。従って、高品質のレディースやメンズ衣料で使用できます。

The New VEB 100-2

The VEB 100-Series being the entry into the legendary Stobel world has been developed and is manufactured by the Bavarian experts for blind stitch sewing.

Some may consider it hair splitting that we take it so serious with our VEB 100 Series. And they are right as the stitching is so precise it could indeed split hairs.

Distinctive features of the entire VEB 100 series:

- A vast arm clearance allows comfortable sewing even for seams in sewing areas with difficult access.
- High precision sewing kinematics which do not reach their limits even with elastic and ultrafine fabrics.
- Highest productivity with up to 3000 stitches per minute.
- Perfectly straight sewing even at high speeds.

You may choose from a multiple range of VEB 100 variants, specially configured for your requirements. The modular structure even allows reconfiguration at a later stage in case your requirements are changing.

VEB 100-2

The VEB 100-2 additionally sizes up cross seams for sewing without marks or impressions thus allowing the use in the production of high quality lady's and men's garments with ultimate flexibility.

全新 VEB 100-2

成熟的 VEB100 系列正式加入 Stobel 世界，并由巴伐利亚暗缝缝纫机专家制造。有些人认为我们的 VEB 100 系列可比拟把头发分开那么精密，他们没错如果针步达到非常精准时，的确是能把头发分开的。

VEB 100 系列特点：

- 超大的缝臂空间即使缝制困难部份也觉得舒适。
- 即使缝制具有高弹性或超薄面料，机器的高预测性确保不会缝制超过限制。
- 车缝最高可达每分钟 3000 针。
- 即使高速缝制也可保持完美的直线缝迹。







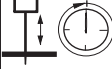

你可以从多样化的 VEB 机种范围选择合适你的需要。当车缝工序需要变化，机器的标准结构甚至允许重新配置。

VEB 100-2

VEB 100-2 另外在缝制厚部跨缝时确认不会出现压痕或印记，因此可以更灵活性缝制高质女士和男士服装。

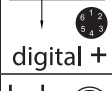
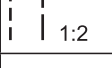
VEB 100-2W

技術仕様 / specifications

 60 sec	速度 / speed 機械最高速度 / mechanically admissible 推奨速度 / recommended rated speed	3000/min 2200/min
	縫い目長さ / stitch length	5.0 ~ 8.0mm (素材により調節 / depend on fabric)
	上送り / top feed	ノコギリ型送り歯 / saw toothing
	スプリング式プランジャー / spring loaded plunger	他仕様プランジャー オプション / plunger variation optional
	針板開口幅 / needle plate opening	7.0mm 8.0mm オプション / optional
 digital +	すくい深さ調節 / stitch depth regulation	デジタル表示器オプション / digital optional
 1:2	すくい深さ調節付スキップ縫い / skip stitch with depth regulation	1:2
	使用針 / needle system 針番手 / needle size	GROZ-BECKERT 1669 EEO 90
	アーム径 / support arm	直径 / diameter 55mm
	スイング式作業台 / swing away workplate	
	自動糸切装置 / thread trimmer	オプション / optional

ミシンプーリー径 / machine pulley diameter	dw 80 mm
モーター電力 min. / min. motor power	550 W
Vベルトタイプ / V-belt profile	10 x 6 mm
縫いタイプ / stitch type	単環すくい縫い 103 / single thread chain stitchtype 103
糸 / thread	ポリエステルフィラメント糸 / polyester continuous filament 120/2
エア圧力 / pneumatic connection	6 bar
平均エア消費量 / average air consumption	機械仕様により異なる / depending on the equipment
設置面積 / required space	0.55m x 1.2m
運転時騒音 / operating noise at 2200 min-1 nach DIN 45635-48-1 KL3	LpAm 71 dB(A)

1本糸すくい縫いミシン Single thread blindstitch machine



VEB 100-2W

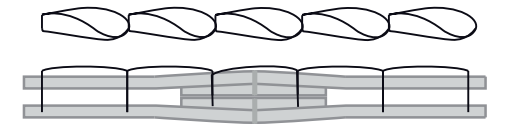

新しい VEB 100-2W

伝統あるストローベル製品に新しく加わることになったこの VEB 100 シリーズは、ドイツ・バイエルンのすくい縫いのスペシャリストであるストローベル技術者が開発し製造したものです。

VEB 100 シリーズについて非常に重要視していることを、こだわり過ぎではと思う人もいるかもしれませんが、それは正しく、「縫い」はこだわりのレベルまで必要とされるほどに高精密なものだからです。

VEB100 全シリーズの際立つ特徴：

- アーム部の広い空間で、縫いが難しい箇所でも容易に縫い作業ができます。
- 限界のない高精密縫製機能は、伸縮性のある、超高級素材にも対応します。
- 高生産性 3000 針 / 分まで。
- 高速度時でも安定した直進性。

要望仕様に沿った機種を VEB100 シリーズの豊富な製品群の中から選ぶことができます。モジュール構成のため、後から要望仕様が変わった場合でも改造することができます。

VEB 100-2W

新しい VEB 100-2W は、ウエストバンドの裏地をまつるために作られました。縫い目は、ウエストバンドの生地端と袋地（アメリカンスタイル）、もしくはウエストバンドの上から袋地（ヨーロッパスタイル）を縫い上げます。スプリング式プランジャーを備えた VEB 100-2W は、ベルトループ、クロス縫い、ウエストプリーツ、ポケット袋地にも対応できます。

The New VEB 100-2W

The VEB 100-Series being the entry into the legendary Stobel world has been developed and is manufactured by the Bavarian experts for blind stitch sewing.

Some may consider it hair splitting that we take it so serious with our VEB 100 Series. And they are right as the stitching is so precise it could indeed split hairs.

Distinctive features of the entire VEB 100 series:





- A vast arm clearance allows comfortable sewing even for seams in sewing areas with difficult access.
- High precision sewing kinematics which do not reach their limits even with elastic and ultrafine fabrics.
- Highest productivity with up to 3000 stitches per minute.
- Perfectly straight sewing even at high speeds.

You may choose from a multiple range of VEB 100 variants, specially configured for your requirements. The modular structure even allows reconfiguration at a later stage in case your requirements are changing.

VEB 100-2W

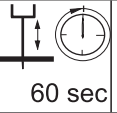
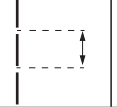
The new VEB 100-2W is made for felling the waistband lining. The seam can be at the edge (American style) or on top of the waistband seam (European style). With the spring loaded plunger the VEB 100-2W additionally sizes up belt loops, cross seams, waist pleats and pocket bags.

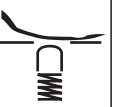
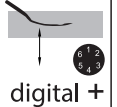
STROBEL

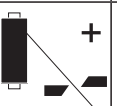
	速度 / speed / 速度 機械最高速度 / mechanically admissible / 机器最高縫速 推奨速度 / recommended rated speed / 建议车缝速度	3000/min 2200/min
	縫い目長さ / stitch length / 针码长度	5.0 ~ 8.0mm (素材により調節 / depend on fabric)
	上送り / top feed / 上送布歯和 下送り / bottom feed / 下送帯	ピラミッド型送り歯 / Pyramid toothing / 塔型送歯和 ベルト送り / beltfeed / 送同步帯
	スプリング式プランジャー / spring loaded plunger / 弹簧布頂	
	針板開口幅 / needle plate width / 针板开口	7.0mm 8.0mm オプション / optional / 可選購
	すくい深さ調節 / stitch depth regulation / 縫線深度的調節	デジタル表示器オプション / digital optional / 数码選購
	使用針 / needle system / 机针型号 針番手 / needle size / 机针号数	GROZ-BECKERT 1669 EEO 90
	スイング式作業台 / swing away workplate / 开合式工作台	
	自動糸切装置 / thread trimmer / 剪线装置	オプション / optional / 可選購

ミシンプーリー径 / machine pulley diameter / 机头手轮直径	dw 80 mm
モーター電力 min. / min. motor power / 电机功率	550 W
Vベルトタイプ / V-belt profile / V型皮帯	10 x 6 mm
縫いタイプ / stitch type / 针步类型	単環すくい縫い 103 / single thread chain stitch type 103 / 単線鏈縫線步
糸 / thread / 縫線	ポリエステルフィラメント糸 / polyester continuous filament 120/2
エア圧力 / pneumatic connection / 空气压力	6 bar
平均エア消費量 / average air consumption / 平均空气用量	機械仕様により異なる / depending on the equipment
設置面積 / required space / 需要空间	0.55m x 1.2m
運転時騒音 / operating noise at 2200 min-1 nach DIN 45635-48-1 KL3 / 工作噪音	LpAm 71 dB(A)

1本糸すくい縫いミシン (腰裏まつり用)

Single thread felling machine for waistband linings

单线裤腰内里暗缝机



The new VEB 100-3

新しいプランジャーシステム。当社のモットー「見えない革新」に従って VEB100-3 を特別に設計しました。

この新しい高性能すくい縫いミシンには、新しく設計したプランジャーとベルト送りがあり、ウェストバンド裏地のまつり縫いに作りました。縫い目は端にある場合 (アメリカンスタイル) やウェストバンドの上部にある場合 (ヨーロッパスタイル) にもできます。パーツ交換は不要です。下部ベルト送りは完璧な送りを確保し、重い生地でも可能です。新しいプランジャーシステムで、跡を残さずに厚さの変化に対応しています。(例: ベルトループ、ウェストプリーツ、ポケットバック) これは、コールテンやベルベットのようなデリケートな生地にも対応できます。

The New VEB 100-3

With a new plunger system. Specially designed for the VEB 100-3 according to our motto: „innovations made invisible“.

This new high-performance blindstitch machine with a newly designed plunger and belt feed is made for felling the waistband lining. The seam can be at the edge (American style) or on top of the waistband seam (European style). No exchange of parts is necessary. The bottom belt feed guarantees a perfect feeding, even with heavy fabrics. The new plunger system allows to compensate the change of thickness free of marks (i.e. attached belt loops, cross seams, waist pleats, pocket bags).

This includes delicate fabrics like cord or velvet.









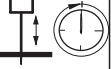
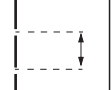

全新VEB100-3

崭新的布顶系统，按照我们的座右铭专为VEB100-3而设计：“无形之创新”

这高性能暗缝机的全新布顶系统和同步带送料专为缝制裤腰内里而设。下同步带送料设计保证送料完美。甚至本缝特厚面料。新的布顶系统可以补偿不同厚度面料变化并不会产生透底现象 (如: 钉制裤耳, 十字缝, 裤腰打褶, 袋布), 包括高密度面料或天鹅绒精细织物。

VEB 100-5

技術仕様 / specifications / 技术参数

	速度 / speed / 速度 機械最高速度 / mechanically admissible / 机器最高縫速 推奨速度 / recommended rated speed / 建议车缝速度	3000/min 1800/min
	縫い目長さ / stitch length / 针码长度	5.0 ~ 8.0mm (素材により調節 / depend on fabric)
	上送り / top feed / 上送布歯	ピラミッド型送り歯 / pyramid toothing / 塔型歯
	固定式プランジャー / fixed plunger / 固定布頂	
	針板開口幅 / needle plate width / 针板开口	7.0mm
	すくい深さ調節 / stitch depth regulation / 縫線深度的調節	デジタル表示器オプション / digital optional / 数码选购
	スイング式作業台 / swing away workplate / 开合式工作台	
	使用針 / needle system / 机针型号 針番手 / needle size / 机针号数	GROZ-BECKERT 1669 EEO 80
	アーム径 / support arm / 縫臂尺寸	直径 / diameter / 直径 55mm
	縁巻 / hemmer / 卷边 標準 / standard / 标准 他のサイズについては御要望にて / different folders on request	1.0mm 巻幅 / hem width / 卷边宽度 6mm
	自動糸切装置 / thread trimmer / 剪线装置	オプション / optional / 可选购

ミシンプーリー径 / machine pulley diameter / 机头手轮直径	dw 80 mm
モーター電力 min. / min. motor power / 电机功率	550 W
Vベルトタイプ / V-belt profile / V型皮带	10 x 6 mm
縫いタイプ / stitch type / 针步类型	単環すくい縫い 103 / single thread chain stitch type 103 / 单线链缝线步
糸 / thread / 縫線	ポリエステルフィラメント糸 / polyester continuous filament 120/2
エア圧力 / pneumatic connection / 空气压力	6 bar
平均エア消費量 / average air consumption / 平均空气用量	機械仕様により異なる / depending on the equipment
設置面積 / required space / 需要空间	0.55m x 1.2m
運転時騒音 / operating noise at 1800 min-1 nach DIN 45635-48-1 KL3 / 工作噪音	LpAm 70 dB(A)

1本糸すくい縫いミシン (背カラゲ用)

Single thread blind stitch book seam machine

单线书面缝暗缝机

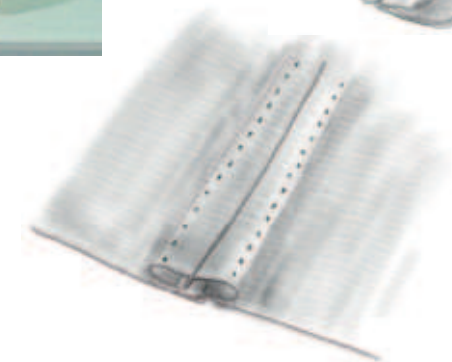
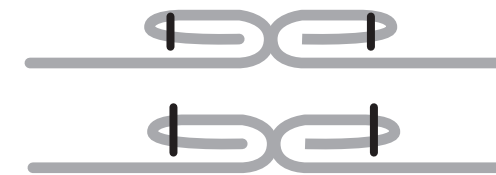

The New VEB 100-5

背抜きジャケットにある「見える縫い目」に対するソリューション：機能的、美的、経済的！

機能的：縁折り部をかさばらないように見える縫い方法は存在しない！

美的：縫い目はテーラーメイドのハンドステッチ風のエレガントな見映え！

種々のフォルダーと多くの調整オプションで、縫いを個々の要求仕様に対応させられます。

縁の際から、より大きい幅で縫えるようになりました！

The New VEB 100-5

Our solution for visible seams in half lined jackets: Functional, aesthetical and economical!

Functional: No sewing solution for covered edges with a less bulky appearance!

Aesthetical: The seam has the elegant look of a tailor made hand stitch seam!

Economical: The trimmed edge is overlocked and sewn in one operation!

By using different folders and many adjustment options the seam can be designed to your individual requirements. Sewing start at the edge and sewing of bigger radius is possible now!

全新VEB100-5

我们对于上衣半内里车缝的解决方案：实用、美观和节约！

实用：没有一个车缝方法可以解决包边时出现涨起现象

美观：手工缝迹带出缝制美感

节约：一次性完成边缘锁边和车缝

对于你的设计要求，可通过使用不同卷布器和多样化调节实现。

STROBEL

	速度 / speed / 速度 機械最高速度 / mechanically admissible / 机器最高縫速 推奨速度 / recommended rated speed / 建议车缝速度	3000/min 2200/min
	縫い目長さ / stitch length / 针码长度	5.0 ~ 8.0mm (素材により調節 / depend on fabric)
	上送り / top feed / 上送布歯	ノコギリ型送り歯 / saw toothing / 锯齿型 ピラミッド型 オプション / pyramid toothing optional / 塔型歯选购
	スプリング式プランジャー / spring loaded plunger / 弹簧布頂	他仕様プランジャー オプション / plunger variation optional
	針板開口幅 / needle plate width / 针板开口	6.0mm
	すくい深さ調節 / stitch depth regulation / 縫線深度的调节	デジタル表示器オプション / digital optional / 数码选购
	すくい深さ調節付スキップ縫い / skip stitch with depth regulation / 跳针深度调节	1:2
	使用針 / needle system / 机针型号 針番手 / needle size / 机针号数	GROZ-BECKERT 1669 EEO 90
	テープカッター / tape cutter / 切帶器	
	テープ幅 / tape width / 帶寬	15-25mm 調整可 / adjustable
	縫い長さプログラム設定 / programmable seam length / 程控縫線長	
	自動糸切装置 / thread trimmer / 剪線装置	
	テープガイド / tubes	-25mm オプション / optional / 可選購

モーター電力 min. / min. motor power / 电机功率	400 W
縫いタイプ / stitch type / 针步类型	単環すくい縫い 103 / single thread chain stitch / 单线链缝线步
糸 / thread / 縫線	ポリエステルフィラメント糸 / polyester continuous filament 120/2
エア圧力 / pneumatic connection / 空气压力	6 bar
平均エア消費量 / average air consumption / 平均空气用量	95 l / h
設置面積 / required space / 需要空间	0.5m x 1.1m
運転時騒音 / operating noise at 2200 min-1 nach DIN 45635-48-1 KL3 / 工作噪音	LpAm 71 dB(A)

1本糸すくい縫いテープ付けマシン

Single thread blindstitch machine for fusible coated tapes

单线胸衬粘貼条暗縫机



1本糸すくい縫いテープ付けマシン

VEB 100-6 できえ、モジュールデザイン性を貫徹することができました。その結果は、多用途に使える柔軟性が際立ったマシンとなりました。片面コーティングの接着テープを、ジャケット前部やジャケットに接着するフェーシングに取り着ける事が出来ます。このセミオートのユニットによって労少なくして容易に高性能（日産 850 着から 1200 着）と共に高品質の縫いを保証します。このマシンには、自動テープ送り装置、テープカット装置、そして、オプションとして縫い長さを設定できるものがあります。テープ送り機器は確実にテープを送ります。

テープ幅は 16mm から 25mm 対応で、送り機器は自由に調整可能で、縫い目はいつもテープの中央にきます。スイング式テープ送り機器、マシンは他の縫製用にも使うことができます。

Single thread blind stitch machine for fusible coated tapes

Even with the VEB 100-6 we were able to implement our new modular design perfectly. The result is a sewing machine distinguishing itself by its flexibility of use. Fusible tapes coated on one side can be attached to jacket fronts or facings to be fused to the jacket. In spite of a low work input this semiautomatic unit guarantees high quality combined with high efficiency (daily 850 to 1200 jackets). The machine is equipped with an automatic tape feeding device, tape cutter, thread trimmer and the option to predetermine the seam length. The tape feeding device guarantees reliable tape feeding.

Tapes in any width between 16 and 25 mm can be sewn since the feeding device is freely adjustable within range and the seam is always in the centre of the tape. It is a swing-away tape feeding device, thus the machine can also be used for other operations.

单线胸衬粘貼条暗縫机

与VEB100-6一样，我们可以完全实现全新的设计标准。实现机器的灵活性。粘貼帶可以粘貼到夾克門襟或前片處。能保證高質和高效率生產（每天850到1200夾克）。該機具有自動送帶裝置、帶帶切割器、剪線和預先確定帶帶長度確保送帶穩定。

16和25mm之間寬度的帶帶可以自由調整送入並進行車縫，用在其他工序時，送帶器可以移開停用。

 60 sec	速度 / speed / 速度 機械最高速度 / mechanically admissible / 机器最高缝速 推奨速度 / recommended rated speed / 建议车缝速度	2500/min 1800/min
	縫い目長さ / stitch length / 针码长度	3.0-6.0mm (素材により調節 / depend on fabric)
	上送り / top feed / 上送布齿	ピラミッド型送り歯 / pyramid toothing / 塔型齿 ノギリ型 オプション / saw toothing optional / 锯齿型可选购
 digital +	すくい深さ調節 / stitch depth regulation / 缝线深度的调节	デジタル表示器オプション / digital optional / 数码式选购
	針板開口幅 / needle plate width / 针板开口	8.0mm
	使用針 / needle system / 机针型号 針番手 / needle size / 机针号数	GROZ-BECKERT 1669 EEO 90
	ベルトループ幅 / beltloop width / 裤耳宽	9.5mm + 11mm 8mm + 13mm 御要望にて / on request (素材により仕上りは異なります / depend on fabric)
	スチームプレス装置 / steam pressing device / 蒸汽押熨装置	
	幅調整カッター / adjustable cutting device / 可调节剪切器	23.0mm-55.0mm
	吸引 / suction	オプション / optional / 可选购

仕上り幅 / Folder	生地の厚み / thickness of fabric		
	薄手 / light	中厚 / medium	厚手 / heavy
8.0mm	ご要望にて / on request	ご要望にて / on request	
9.5mm	標準 / included	標準 / included	オプション / optional
11.0mm	オプション / optional	オプション / optional	オプション / optional
13.0mm	ご要望にて / on request	ご要望にて / on request	ご要望にて / on request

モーター電力 min. / min. motor power / 电机功率	550 W
タイミングベルト プーリー / toothed belt pulley/machie/ 同步齿轮	Z = 38
タイミングベルト タイプ / toothed belt profile/ 同步皮带	HTD 5M-9
縫いタイプ / stitch type / 针步类型	単環すくい縫い 103 / single thread chain stitch/ 单线链缝线步
糸 / thread / 缝线	ポリエステルフィラメント糸 / polyester continuous filament 120/2
エア圧力 / pneumatic connection / 空气压力	3-6 bar
平均エア消費量 / average air consumption / 平均空气用量	2.5 m ³ / h (吸引を除く / without suction)
吸引平均エア消費量 / suction average air consumption / 平均空气用量	20 m ³ / h
設置面積 / required space / 需要空间	0.7m x 1.1m
運転時騒音 / operating noise at 1800 min-1 nach DIN 45635-48-1 KL3 / 工作噪音	LpAm 72 dB(A)

1本糸すくい縫いベルトループ用ミシン Single thread blindstitch work station for beltloops 单线裤耳暗缝工作站

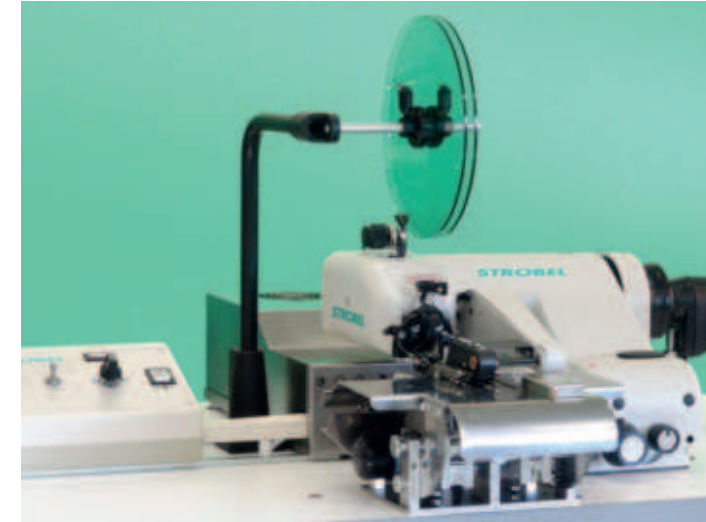

新しく設計されたトリミング部
New designed trimming station

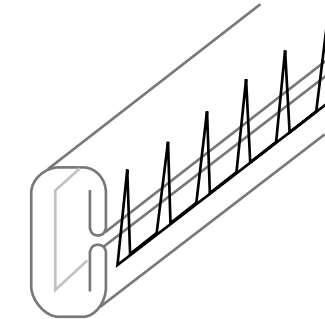

The new VEB 100-7

数十年に亘るベルトループワークステーションの製造経験から、新しい VEB 100-7 が出来上り、過去以上に、より効率的に、静かに、メンテナンス容易となりました。

自動的に、生地テープはカットされて、ベルトループ状に折られて、すくい縫いをし、プレスされます。

トリミング部は完全に新しいデザインで、耐久性あるカット刃を採用し、調整とメンテナンスが確実にできます。

ベルトループ幅の豊富なバラエティは、非常に交換容易な種々のフォルダーによって対応しています。

The new VEB 100-7

Decades of experience in the manufacturing of belt loop work stations have led to our new VEB 100-7 with better efficiency, silence and ease of maintenance than ever before.

Fabric strips are cut, folded into belt loops, blind stitched and pressed in a fully automatic process.

The trimming station with an entirely new design uses extremely durable stroke knives thus ensuring adjustment and maintenance.

A high variety of belt loop widths is available by means of different folders which are very easy to exchange.

全新 VEB 100-7

几十年的裤耳暗缝工作站制造经验带来更高效的 VEB 100-7，比以前机器更宁静和维修更简单。

布条切边，折成裤耳，暗缝和压熨都在全自动过程下进行。

全新设计的超耐用切边刀不用经常调整和维修。
备有多种不同尺寸卷布器方便为不同宽度裤耳尺寸更换。